

Intertek  
C22.2 no113  
UL 1812

# SÉRIE COMMERCIAL LÉGER

## VRC

### H1800A-Fi-EC-N

Ventilateur récupérateur d'énergie  
2100 PCM à 0.40 po H<sub>2</sub>O



NOYAU

AUTRES  
PIÈCES

## DESCRIPTION DU PRODUIT

Les ventilateurs récupérateurs de chaleur H1800A-Fi-EC-N (noyau en aluminium) fournissent jusqu'à 2100 pieds cubes par minute d'air frais et extrait une quantité d'air vicié équivalente, ce qui permet d'équilibrer la ventilation dans le système. Les moteurs EC, silencieux et à vitesse variable, consomment pratiquement 50% moins d'électricité que les moteurs du modèle H1800A-Fi-N à basse vitesse, ce qui augmente la rentabilité de l'unité.

Ces ventilateurs sont recommandés pour les espaces commerciaux de grandeurs moyennes ou pour zones dédiés à l'intérieur de bâtiments plus grands, par exemple des salles de classe, espaces communes dans des complexes résidentiels, piscines et stationnements intérieurs.

Conçus pour une installation à l'intérieur facile et flexible, les ventilateurs commercial léger d'Aldes peuvent s'installer n'importe où et permettent un accès facile aux composantes internes pour un entretien rapide. Les unités offrent également le choix de cinq vitesses de ventilation en continu, en plus d'une autre disponible sur demande.

## PRINCIPALES CARACTÉRISTIQUES

Le balancement électronique des moteurs permet d'ajuster les débits des circuits d'air frais et d'air vicié, indépendamment et sans clé de balancement (FlexControl).

Les cabinets en acier galvanisé de gros calibre de belles apparences, résistants à la rouille et extrêmement durables.

Les portes sur les deux côtés de l'unité permettant un accès facile aux filtres, noyaux et moteurs et ce peu importe les contraintes d'installation.

Dégivrage par évacuation, ou par recirculation avec un kit optionnel (installé durant la production ou sur place).

Quatre ventilateurs centrifuges RadiCal très efficaces et silencieux grâce aux moteurs EC de EBM Papst.



### Noyau

Matériel: Aluminium

### Boîtier

Matériel: Acier galvanisé 22 ga pré-peint  
Isolation: 1po (25 mm) fibre de verre avec FSK  
Branchement du drain: Ø1/2po (Ø13mm)  
Connexion des conduits: 24 po x 8 po (610 mm x 203 mm)  
Largeur: 45-5/8po (1158mm)  
Hauteur: 29-5/8po (753mm)  
Profondeur: 48-7/8po (1242mm)  
Poids: 245 lb (111 kg); 258 lb (117 kg)  
avec recirculation



### Montage

Vient avec supports, tiges de supports non inclus



### Spécifications électriques

230V/1p/60 Hz: FLA 8.8A, MCA 9.4A, MOP 15A  
208V/1p/60 Hz (avec modification sur place): FLA 9.6A, MCA 10.2A, MOP 15A  
Fourni avec bornier pour câblage direct au réseau électrique du bâtiment.  
Sectionneur avec fusible non inclus.



### Dégivrage

Cycles contrôlés par sonde de température lorsque la température extérieure descend en dessous de 23°F (-5°C).

- Standard: dégivrage par évacuation
- Optionnel: dégivrage par recirculation (# 683960)



### Moto-Ventilateurs

Quatre moteurs à entraînement direct à commutation électronique (EC) à vitesse variable et à rotor externe couplés avec 4 ventilateurs à aubes à réaction recourbés vers l'arrière (BI fans)



### Filtres

Perte de pression additionnelle selon l'option de filtre			Filter type	P/N	#Filters in pack
Type de filtre	Débit d'air PCM (L/S)		Aluminum	612414	3
	1000 (472)	1800 (850)	MERV 8	612411	3
MERV 8	0.08	0.22	High Efficiency	612412	3
Haute-efficacité	0.35	0.63			

Note: This model requires a total of 6 filters. Make sure to get enough packs to meet the required amount.

## VUE DE FACE

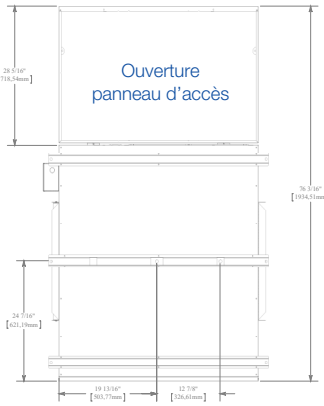
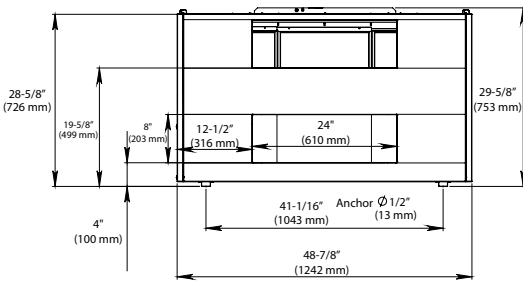
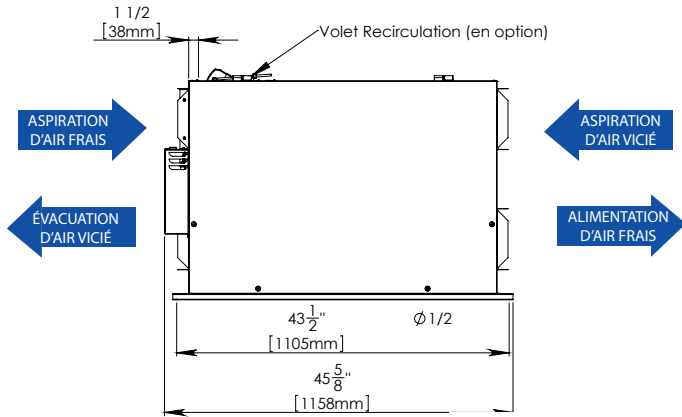

## VUE DE CÔTÉ

## VUE DE DESSOUS

Entrées 0-10VDC (pour alimentation et évacuation) ou vitesses fixes configurables

Contact sec à bas voltage (24 VAC, 20 VA) pour:  
 Contrôle d'occupation (marche/arrêt)  
 Contact d'entrebarrage  
 Mode recirculation optionnel

Sortie 24 VAC, 10 VA pour les volets d'alimentation d'air frais et d'évacuation d'air vicié (volets non inclus)

Compatible avec :

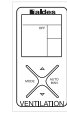

Contrôle multifonctionnel numérique (#611242-FC)

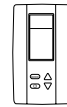

Hygostat électronique à cristaux liquides (# 611227)



Minuterie 20/40/60 (# 611228)



Contrôle de vitesse (Basse/Intermittente/Haute) (# 611229)



Contrôle de modes (Recirculation) (# 611230)

Interface BACnet<sup>MC</sup> (# 611235)

# Performance

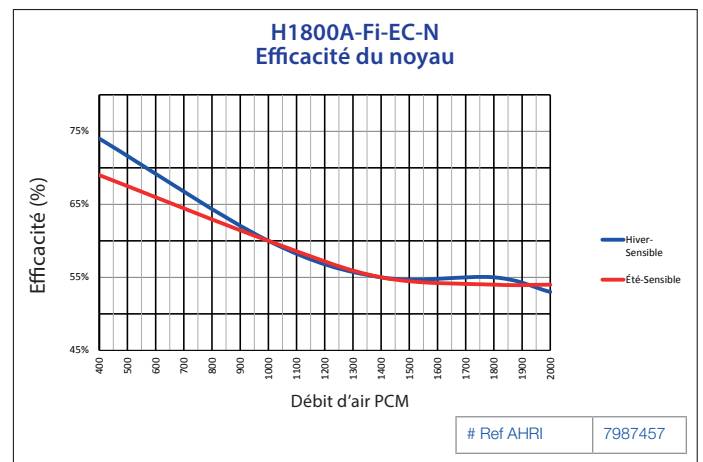
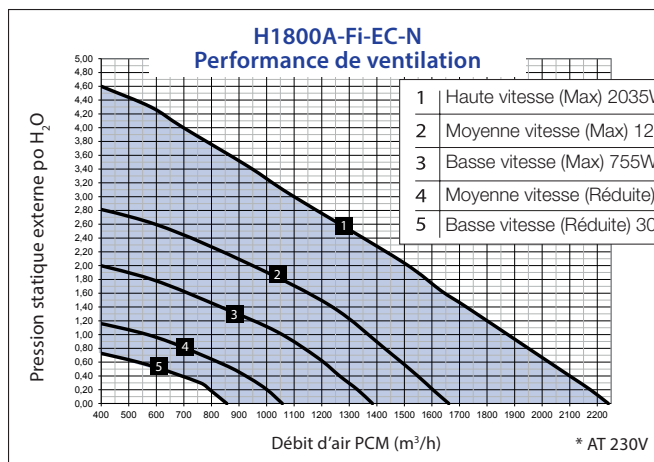

Projet:		Architecte:	
Emplacement:		Ingénieur:	
Modèle #:		Entrepreneur:	
Quantité:		Commentaires:	
Soumis par:			
Date:			