

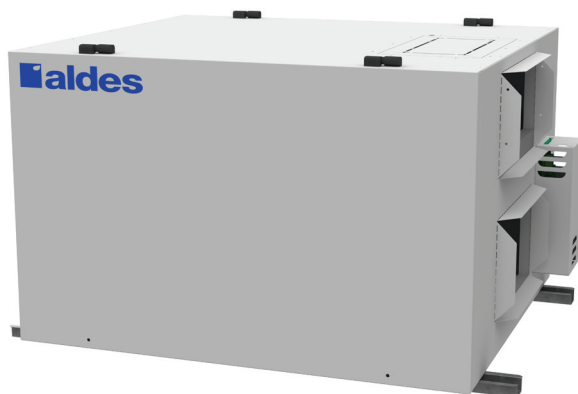

GUIDE D'UTILISATION ET D'INSTALLATION



Échangeur d'air à récupération de chaleur ou d'énergie

| | | | |
|-------|--------|-------|--------|
| H650 | H650A | E650 | E650L |
| H1100 | H1100A | E1100 | E1100L |
| H1800 | H1800A | E1800 | E1800L |

Lire attentivement et conserver ce livret

609242 20210604

Table des matières

| | | |
|---|--|----|
| 1 | Bienvenue | |
| | Table des matières | 2 |
| | Introduction | 3 |
| | Échangeur d'air à récupération de chaleur..... | 3 |
| 2 | Préparatifs d'installation | |
| | Contenu de la boîte..... | 4 |
| | Accessoires d'installation | 4 |
| 3 | Emplacement | |
| | Appareil | 5 |
| | Grilles d'aspiration | 5 |
| | Diffuseurs | 5 |
| | Contrôle hygrométrique..... | 5 |
| 4 | Installation | |
| | Cabinet..... | 6 |
| | Volet d'évacuation | 6 |
| | Prise d'air extérieure..... | 6 |
| | Commande hygrométrique..... | 6 |
| | Conduits | 7 |
| | Branchement électrique | 7 |
| | Balancement des débits d'air..... | 9 |
| | Branchement de l'appareil..... | 9 |
| | Configuration de l'unité..... | 10 |
| 5 | Fonctionnement | |
| | Appareil | 11 |
| | Commandes hygrométriques..... | 12 |
| | Minuterie..... | 15 |
| | Contrôles muraux..... | 15 |
| | Entretien | 16 |
| 6 | Information générale | |
| | Garantie | 18 |
| | Coordonnées pour nous joindre | 19 |
| | Fiche d'information | 19 |

Introduction

Vous êtes maintenant l'heureux propriétaire d'un échangeur d'air à récupération de chaleur ALDES. ALDES vous remercie d'avoir fait l'achat de cet appareil. Nous vous recommandons de suivre les instructions de ce guide afin qu'il vous procure des années de confort.

Remplissez d'abord la fiche d'information relative à la garantie à la dernière page de cette brochure. Ces informations sont nécessaires pour toute réclamation relative à la garantie.

Échangeur d'air à récupération de chaleur

Cet appareil est spécialement conçu pour créer un changement d'air dans votre bureau ou petit commerce. L'échangeur récupérateur de chaleur ALDES assurera une ventilation continue sur demande et déshumidifiera l'air ambiant. En hiver, il éliminera la buée (condensation) ou le givre pouvant se former sur les vitres de votre bureau ou petit commerce et la durée de vie de votre bâtiment en sera prolongée.

Contenu de la boîte

Vérifiez si toutes les composantes sont incluses dans l'emballage.

- Échangeur d'air
- Sac de pièces :
 - 2x Drain universel 3/8 & 1/2 pouce
 - 2x Rondelles d'étanchéité
 - 2x Écrous
 - 1x Té pour tuyau de drainage
 - 1x Tuyau de drain clair de 11 pieds

Accessoires d'installation

Des pièces additionnelles peuvent être achetées afin de compléter l'installation. La liste suivante est recommandée pour une installation type.

- Contrôle mural numérique multifonction (611242-FC)
- Hygrostat électronique à cristaux liquides (611227)
- Contrôle de vitesses (611229)
- Minuterie 20/40/60 (611228)

Appareil

L'unité Aldes doit être installée dans une zone où la température est toujours au-dessus du point de congélation.

Choisissez l'emplacement de l'appareil afin que les conduits soient courts et avec peu de changements de direction. Le système peut alors fonctionner de façon optimale. L'échangeur de chaleur ne doit pas être installé dans une aire de cuisson.

Grilles d'aspiration

Les grilles d'aspiration d'air ambiant doivent être installées à proximité des zones avec des niveaux d'humidité élevés. La plupart du temps, elles sont situées au rez-de-chaussée, dans le couloir entre la cuisine et la salle de bain et au sous-sol, à proximité de la salle de bain. Elles ne doivent pas être placées dans une pièce contenant un appareil à combustion, comme un four ou un foyer. Les grilles peuvent être installées au plafond ou sur un mur. Placer la grille à 12" (30 cm) du plafond.

Diffuseurs

Les diffuseurs sont normalement installés dans les couloirs aussi loin que possible de l'entrée d'air ambiant. Cela force l'air à circuler à travers la plupart du bâtiment.

Le diffuseur peut être installé sur un mur ou au plafond. S'il est situé dans une zone occupée, nous recommandons le montage au plafond. Ceci permet à l'air frais d'être mélangé avec l'air ambiant avant d'atteindre les occupants, améliorant ainsi le niveau de confort lors d'une froide journée d'hiver. Un diffuseur mural doit être situé à 12" (30 cm) du plafond.

Contrôle hygrométrique

La commande hygrométrique (hygrostat) doit être installée à l'endroit où l'excès d'humidité est le plus susceptible d'être détecté. Cet endroit se situe généralement entre la salle de bain et la cuisine. Si vous désirez contrôler principalement l'humidité dans le sous-sol, le contrôle devrait alors être posé à cet endroit. Assurez-vous qu'il y ait une bonne circulation d'air autour de la commande hygrométrique. Ne la placez pas, par exemple, à l'arrière d'une porte.

L'installation de l'échangeur d'air doit être conforme aux normes en vigueur dans votre région.

Cabinet

L'échangeur d'air est conçu pour être installé sur une tablette ou suspendu à la structure. Quand l'unité est sur une tablette, il est nécessaire de placer en dessous du boîtier des isolateurs de vibration pour prévenir la propagation du bruit.

L'appareil doit être installé à niveau afin de drainer la condensation à l'extérieur de l'unité. Raccordez deux extrémités du tuyau de drainage aux drains situés au fond de l'appareil (voir l'image) et le drain central au système de drainage du bâtiment.



Volet d'évacuation

Le volet d'évacuation est installé à travers un mur extérieur à une hauteur minimum de 18 po (46 cm) du sol.

Prise d'air extérieure

Cette prise d'air est installée à travers un mur extérieur à plus de 6 pi (185 cm) du volet d'évacuation et à un minimum de 18 po (46 cm) du sol. Elle se pose de manière similaire au volet d'évacuation.

Commande hygrométrique

La commande hygrométrique doit être installée au mur, à environ 5 pi (150 cm) du plancher.

Percez un trou dans le mur pour y faire passer un fil électrique qui se rendra jusqu'au boîtier de l'appareil. Le fil principal comporte 4 fils. Raccordez-les au bornier situé dans l'appareil selon le diagramme électrique. Ces fils transmettent une tension de 24 V.

Vissez au mur la partie arrière de la commande et fixez ensuite à l'aide de la vis de montage le couvercle en plastique puis le bouton.

4 INSTALLATION

Conduits

Autant que possible, posez-les pour qu'ils soient droits afin que l'échangeur d'air puisse fonctionner de façon optimale. Les conduits rigides sont recommandés pour les longs parcours. En effet, ils offrent moins de résistance à l'écoulement de l'air que les conduits flexibles et sont plus faciles à nettoyer. Raccordez les conduits à votre unité centrale selon la figure ci-dessous.

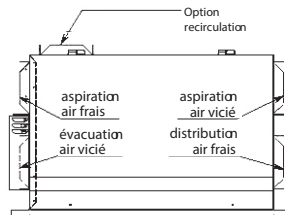

Tout conduit passant dans des endroits non chauffés doit être isolé. Le conduit entre la prise d'air extérieure et l'appareil doit être isolé et recouvert d'un coupe-vapeur. Le conduit d'évacuation doit être isolé à proximité du volet d'évacuation sur une longueur de 3 pi (1 m) et aussi pourvu d'un coupe-vapeur. Scellez ces connexions à l'aide de ruban à conduits.

Branchement électrique

Une fois que tous les conduits de ventilation sont installés et que les branchements aux contrôleurs sont faits, connectez le VRC/VRE à une source d'électricité selon le type d'unité.

VRC/VRE avec moteurs à commutation électronique (EC) :

Si l'alimentation est de 230V, continuez aux instructions de branchement. Si

l'alimentation est de 208V faites la modification suivante:

1. Enlevez le couvercle du panneau électrique du ventilateur à l'aide d'un tournevis.
2. Trouvez le transformateur illustré dans la Figure 1 ci-dessous.
3. Enlever le câble de branchement du connecteur de droite (étiqueté 230V) et brancher le câble au connecteur du centre (étiqueté 208V), illustré dans la Figure 2 ci-dessous.
4. Remplacez le couvercle et les vis du panneau électrique.

Tous les modèles de VRC/VRE :

Si le VRC/VRE est muni d'un cordon avec fiche, branchez la fiche dans une prise 120V NEMA 5-20 mis à la terre (pour moteurs AC) ou une prise de 230V NEMA 6-15 mis à la terre (pour moteurs EC). NE PAS UTILISER UNE RALLONGE.

4 INSTALLATION

Branchement électrique (a continué)

Si le VRC/VRE n'a pas de cordon (numéros de modèle qui se terminent avec -N), il doit être branché à l'alimentation électrique par un(e) électricien(ne) professionnel(le) certifié(e) selon les codes de construction en vigueur dans votre région.

Pour brancher le VRC/VRE:

1. Assurez-vous que le disjoncteur soit fermé durant l'installation.
2. Localisez la boîte de jonction sur le VRC/VRE.
3. Enlevez le couvercle de la boîte avec un tournevis Philips. Gardez les vis pour remplacer le couvercle plus tard (étape 7).
4. Insérez le conduit électrique dans le trou 7/8 pouces (22,3 mm) sur le couvercle et fixez-le aux moyens propres au type de conduit utilisé.
5. Passez le fil électrique à travers le conduit.
6. Dégainer les conducteurs à 1/4 pouce (6,4 mm) des bouts.
7. Connectez les fils au bornier de connexion situé dans la boîte de jonction du VRC/VRE.
8. Remplacez le couvercle avec le conduit sur la boîte électrique et sécurisez-le avec les vis gardées lors de l'étape 2.
9. Ouvrez le disjoncteur et mettez sous tension le VRC/VRE.

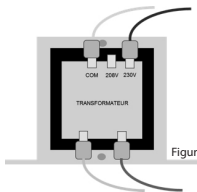

Figure 1: Branchement 230V

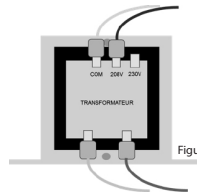

Figure 2: Branchement 208V

4 INSTALLATION

Balancement des débits d'air

L'installation doit balancer le débit d'air amené de l'extérieur et le débit d'air évacué de façon à ce que leur différence soit inférieure à 10 % du débit maximal. Mesurez les débits à l'aide d'un débitmètre et ajustez les débits à l'aide des potentiomètres d'ajustement pour le circuit d'air frais (entrée) et un pour le circuit d'air vicié (sortie) afin d'obtenir les débits désirés. Le balancement d'air est particulièrement important dans les demeures pourvues d'un appareil à combustion ou celles situées dans une région où le radon peut émaner du sol.

La vitesse des ventilateurs peut être ajustée individuellement à l'aide des boutons d'ajustement situés sur le dessus de la boîte électrique.

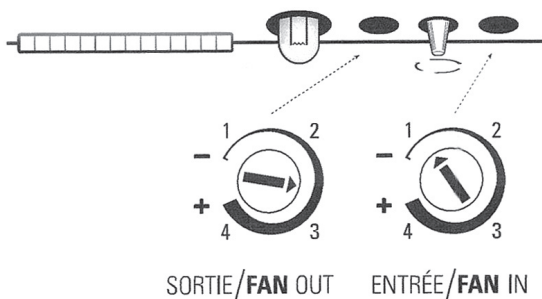

Branchement de l'appareil

Il est recommandé d'utiliser du fil de calibre 22 gage. Toujours avoir un «jumper» entre 9 et 10.

• Accessoires muraux

Les accessoires muraux doivent être installés au mur à environ 5' (150 cm) du plancher et branchés à l'appareil selon l'illustration suivante.

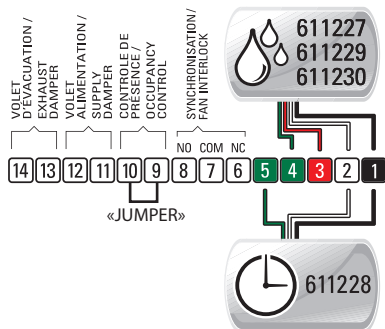

| | |
|----|----------------|
| 14 | BLANC WHITE |
| 13 | BLANC WHITE |
| 12 | BLANC WHITE |
| 11 | BLANC WHITE |
| 10 | BLANC WHITE |
| 9 | BLANC WHITE |
| 8 | BLANC WHITE |
| 7 | BLANC WHITE |
| 6 | BLANC WHITE |
| 5 | VERT GREEN |
| 4 | VERT GREEN |
| 3 | ROUGE RED |
| 2 | BLANC WHITE |
| 1 | NOIR BLACK |

4 INSTALLATION

Configuration de l'unité

Il est possible de changer les paramètres de dégivrage et de plage de vitesse à l'aide de cavalier sur le port de configuration. Le port de configuration est situé sur la carte de contrôle tel qu'indiqué sur la figure ci-dessous.

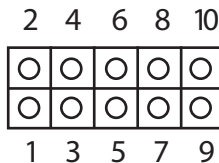
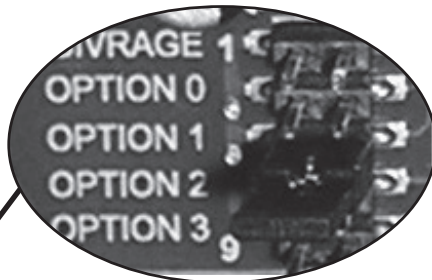
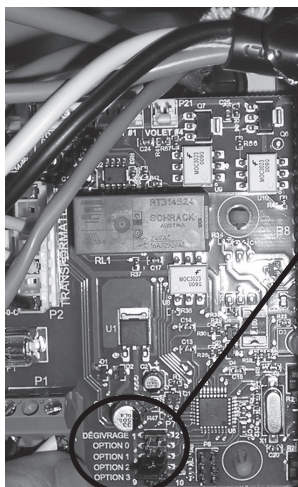

Port de configuration

- Option DÉGIVRAGE PROLONGÉ

Pour les applications sévères, il est possible de prolonger la période de dégivrage afin de prévenir l'accumulation de givre dans l'unité. Pour activer l'option de dégivrage prolongé, ajouter un cavalier sur le port de configuration entre les bornes 1 et 2 (position dégivrage).

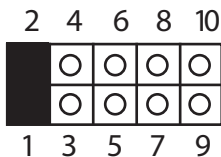

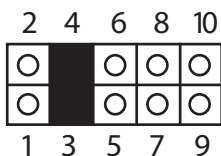

- Option VITESSE RÉDUITE

Pour opérer l'unité selon la gamme de vitesse RÉDUITE (voir fiche technique pour performance), ajouter un cavalier sur le port de configuration entre les bornes 3 et 4 (position option 0).



Appareil

Les récupérateurs de chaleur et/ou énergie sont conçus pour répondre aux besoins en ventilation des grandes résidences, des commerces, des garderies, des cliniques, des bars et des restaurants, etc.

L'unité fonctionnera selon la vitesse sélectionnée à l'aide du bouton situé sur le côté de l'appareil (voir figure ci-dessous). Un témoin lumineux indique la vitesse sélectionnée. Cette vitesse est appelée VITESSE PAR DÉFAUT ou vitesse  ; c'est la vitesse à laquelle opère l'unité lorsque aucun signal n'est émis par les différents accessoires muraux (hygrostat, minuterie, etc) branchés sur les bornes 1 à 5. Lorsqu'un signal est émis par un des accessoires muraux, l'unité s'active à HAUTE VITESSE ou vitesse .

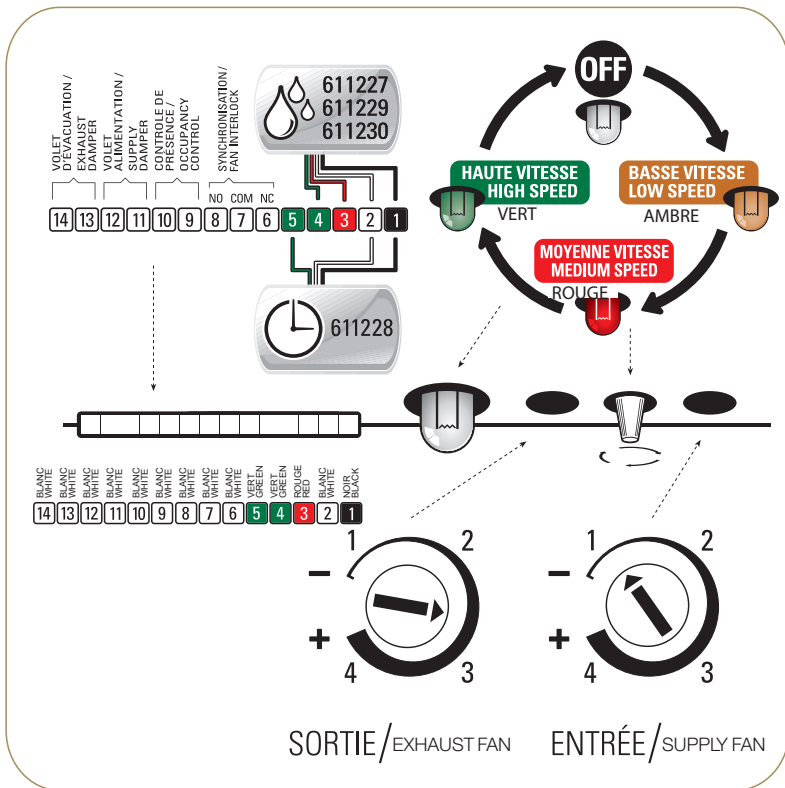

Commandes hygrométriques

L'hygrostat est un appareil servant à contrôler le taux d'humidité relative. Muni d'un capteur d'humidité et d'un système électronique, il contrôle efficacement votre échangeur d'air afin de maintenir le taux d'humidité de l'habitation en dessous de la limite désirée (consigne).

De plus, cet appareil vous permet de sélectionner le mode de fonctionnement de votre échangeur d'air selon vos besoins. Ainsi, vous pouvez créer un échange d'air continu avec l'extérieur, faire recirculer l'air présent dans la maison ou bien demander un apport d'air frais plus soutenu, lorsque le nombre de personne devient accru.

L'appareil est conçu pour évacuer rapidement tout excès d'humidité dans votre demeure. Lorsque le taux d'humidité dépasse la consigne, l'appareil échange de l'air à haute vitesse avec l'extérieur jusqu'à ce que le taux d'humidité désiré soit atteint. Par la suite, il revient automatiquement à sa vitesse par défaut.

Selon les normes de l'ASHRAE*, il est recommandé de maintenir un taux d'humidité relative se situant entre 30 % et 60 %.

*(American Society of Heating-Refrigerating and Air Conditioning Engineer)

| TAUX D'HUMIDITÉ RECOMMANDÉ POUR ÉVITER LA CONDENSATION DANS UNE DEMEURE* | |
|--|----------------------------|
| Température extérieure | Taux d'humidité recommandé |
| 10°C / 50°F | Entre 55 % et 60 % |
| 0°C / 32°F | Entre 50 % et 55 % |
| -10°C / 14°F | Entre 45 % et 50 % |
| -20°C / -4°F | Entre 40 % et 45 % |
| -30°C / -22°F | Entre 30 % et 40 % |

Ces valeurs peuvent varier en fonction du type de construction et du fenêtrage de votre demeure.

5 FONCTIONNEMENT

Hygrostat Modèle 611227

Hygrostat électronique à affichage à cristaux liquides

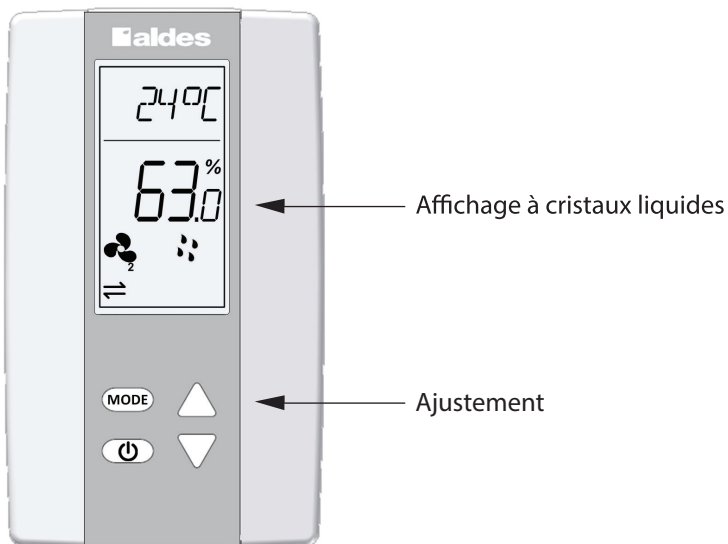

Présentation de la fenêtre d'affichage

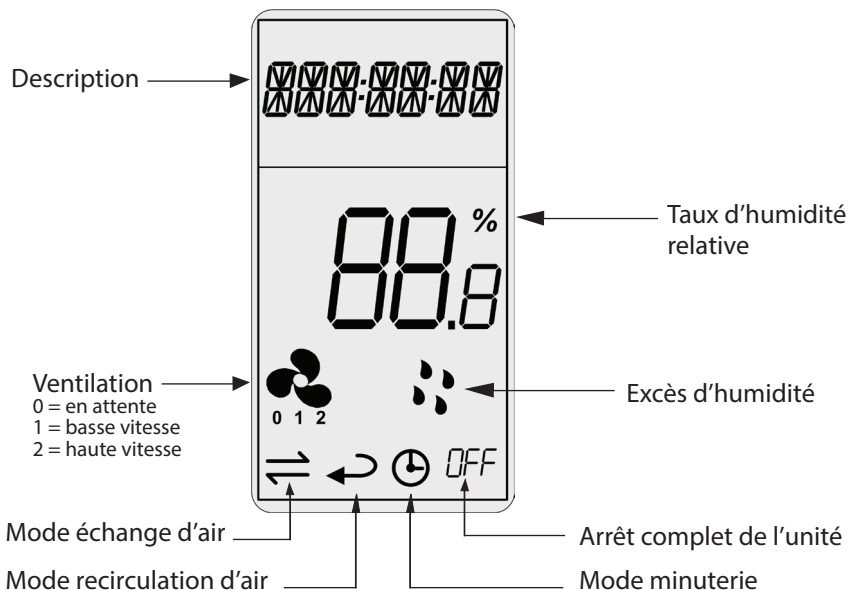

5 FONCTIONNEMENT

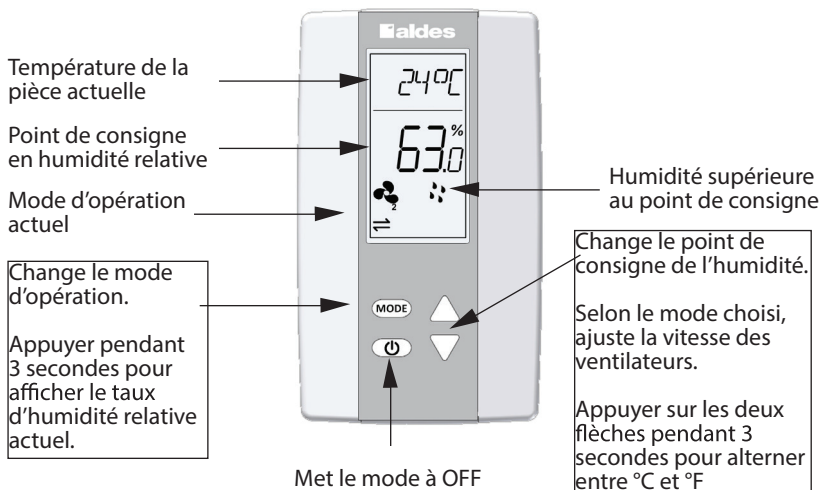

Mode d'opération

| Mode | Vitesse | Description |
|------|---------|---|
| OFF | - | Arrêt complet de l'appareil. Demeure inactif, peu importe le taux d'humidité. |
| ⇕ | 0 | En attente. Devient actif seulement lorsque le taux d'humidité dépasse la limite fixée. |
| | 1 | Échange d'air continu avec l'extérieur à basse vitesse. |
| | 2 | Échange d'air continu avec l'extérieur à haute vitesse. |
| ↻ | 1 | Recirculation de l'air intérieur à basse vitesse. |
| | 2 | Recirculation de l'air intérieur à haute vitesse. |
| 🕒 | 1 | Échange d'air avec l'extérieur à basse vitesse pendant 20 minutes. En attente pendant 40 minutes. |
| ↻🕒 | 1 | Échange d'air continu avec l'extérieur à basse vitesse pendant 20 minutes. Recirculation de l'air intérieur à basse vitesse pendant 40 minutes. |

5 FONCTIONNEMENT

Minuterie Modèle 611228

Lorsque vous appuyez sur le bouton, l'appareil se met en mode d'échange d'air continu à haute vitesse pour une durée de:

- 20 minutes
- 40 minutes
- 60 minutes

Ce contrôle outrepassa le mode fonctionnement sélectionné sur l'hygrostat.



Contrôle de vitesses Modèle 611229

Fonction : ce contrôle permet d'opérer l'unité de ventilation selon 4 modes:

- Mode intermittent; cycles successifs, 20 min. échange à basse vitesse, 40 min. arrêt
- Mode échange avec l'extérieur basse vitesse
- Mode échange avec l'extérieur haute vitesse
- Mode arrêt (lumières éteintes)

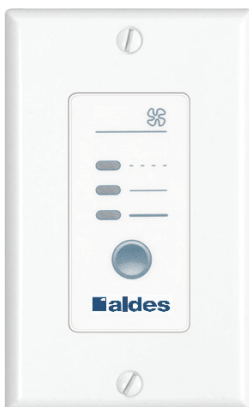

Entretien

Attention : Toujours couper l'alimentation électrique avant d'effectuer l'entretien.

Pour accéder aux composants internes : retirer ou soulever la porte de l'unité. Retirez la porte de l'unité en ouvrant le loquet ou en soulevant la porte de ses charnières.

1. Bouches murales extérieures (inspecter au moins une fois par mois)
 - a. Assurez-vous qu'elles ne soient pas bloquées ou obstruées par des feuilles, de l'herbe ou la neige.
 - b. En hiver, il est important de s'assurer que la neige ne bloque pas la bouche ou que la glace ne se forme pas sur la grille.
 - c. Si la hotte se bloque, cela peut provoquer un débordement du système.
2. Filtres
 - a. Lorsque la porte est soulevée, vous pouvez retirer les filtres.
 - b. Suivez le calendrier de nettoyage et la procédure de nettoyage selon le type de filtres de la machine.
3. Remplacement du noyau
 - a. Lorsque la porte est enlevée ou soulevée, retirez les filtres. Ensuite, retirez le noyau de récupération en le tirant doucement de l'appareil. Portez des gants, pour protéger vos mains des rebords du noyau qui peuvent être tranchants.
 - b. Suivez la procédure de nettoyage selon le type de noyau :
 - Polypropylène: Passer l'aspirateur délicatement sur les surfaces, faire tremper le noyau dans de l'eau tiède savonneuse, bien rincer et laisser sécher.
 - HLT: Passer l'aspirateur délicatement sur les surfaces
 - c. Comment faire l'installation du noyau de façon sécuritaire :
 - Insérez la bride du dessus du noyau dans le sillon du haut du VRC pour 1/4 po (6 mm)
 - Lorsque les quatre coins sont en place et que le noyau est à l'horizontale, appuyez au centre jusqu'à ce que celui-ci touche à la paroi intérieure du cabinet.
4. Moteurs (pas besoin d'entretien)
5. Drain de condensation - (une fois par année)
 - a. Inspecter le tuyau, le bec, ainsi que le connecter en T, pour s'assurer que de la moisissure ou d'autres éléments ne bloquent de tuyau du drain.
 - b. Rincer à l'eau tiède et savonneuse.
 - c. Remplacez-le s'il est obstrué ou ne peut pas être nettoyé.

6. Système de conduits (au besoin)

- Les conduits de votre système de ventilation peuvent accumuler de la saleté.
- Nettoyez les conduits une fois par année.
- Il est recommandé de faire faire le nettoyage des conduits par une entreprise spécialisée.

7. Cabinet (deux fois par année)

- Lorsque la porte est enlevée, essuyez l'intérieur du cabinet avec un chiffon

humide pour éliminer la poussière ou des débris.

- N'UTILISEZ QUE DE L'EAU. NE PAS UTILISER DE PRODUITS CONTENANT DES

SOLVANTS. N'UTILISEZ PAS DE PRODUITS NETTOYANT DE LA MAISON.

- Essuyez le surplus d'eau avec un chiffon sec.

8. Ventilateurs (pas besoin d'entretien)

Une fois l'entretien terminé : remettre le noyau et les filtres dans l'unité.

Fermez ou réinstallez

la porte dans ses charnières, verrouillez la porte et branchez l'appareil.

Filtres de remplacement

| Numéro de pièce | Type | Modèles VRC/VRE | Quantité |
|-----------------|------------------|-----------------|----------|
| 683901* | Aluminium | H/E650 | 4 |
| 683902 | MERV 8 | H/E650 | 4 |
| 683903 | Charbon | H/E650 | 4 |
| 683904 | Haute efficacité | H/E650 | 4 |
| 683906 | MERV 8 | H/E1800 | 6 |
| 683907* | Aluminium | H/E1800 | 6 |
| 683908 | Charbon | H/E1800 | 6 |
| 683909 | Haute efficacité | H/E1800 | 6 |
| 683951* | Aluminium | H/E1100 | 6 |
| 683952 | MERV 8 | H/E1100 | 6 |
| 683953 | Charbon | H/E1100 | 6 |
| 683954 | Haute efficacité | H/E1100 | 6 |

* Filtre dans la machine à l'achat

Garantie

La période de garantie pour les appareils de ventilation commercial léger débute à la date de fabrication indiquée sur le numéro de série (modèleAAMMXXX où AA est l'année et MM le mois).

Le noyau de récupération d'un VRC, en polypropylène ou en aluminium, est couvert par une garantie limitée de 15 ans. Le noyau de récupération enthalpique d'un VRE est couvert par une garantie limitée de 5 ans. Toute autre composante de l'unité est couverte par une garantie limitée de 2 ans.

La garantie ne s'applique pas aux défauts ou bris résultant d'une mauvaise installation, d'un usage abusif, de cas fortuits ou de toute autre circonstance hors du contrôle de la compagnie. Sont exclues de la présente garantie, la possibilité d'une demande de dommages-intérêts ou toute autre recherche d'indemnité.

ALDES ne sera pas tenu responsable des blessures corporelles ou des dommages à la propriété causés directement ou indirectement par les appareils de ventilation.

Marche à suivre

Si une pièce quelconque s'avérait défectueuse, celle-ci sera remplacée par une autre pièce ou réparée selon le jugement de la compagnie.

ALDES prend en charge seulement la pièce, toute autre dépense est à la charge et à la responsabilité du consommateur.

Avant d'enlever un appareil défectueux, nous vous recommandons de parler à l'un de nos techniciens. Il pourrait vous suggérer une façon plus facile de résoudre votre problème.

Obtenez un numéro d'autorisation de notre service à la clientèle avant d'envoyer un appareil pour réparation.



ADDENDA, remplace la page 12 du Guide d'installation, d'opération et d'entretien 609242

Ventilateur récupérateur de chaleur et d'énergie **COMMERCIAL LÉGER**

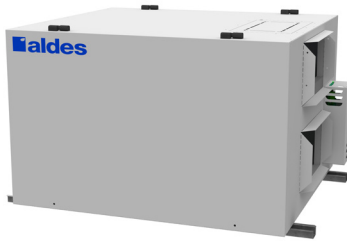

MODÈLES:

H/E650 • H/E1100 • H/E1800

Doit-être complété par l'installateur une fois l'installation terminée

Installateur : Remettre ce manuel au propriétaire

Modèle

Nom de l'installateur

Téléphone / Contact

Numéro de série

Date de l'installation

Schéma électrique

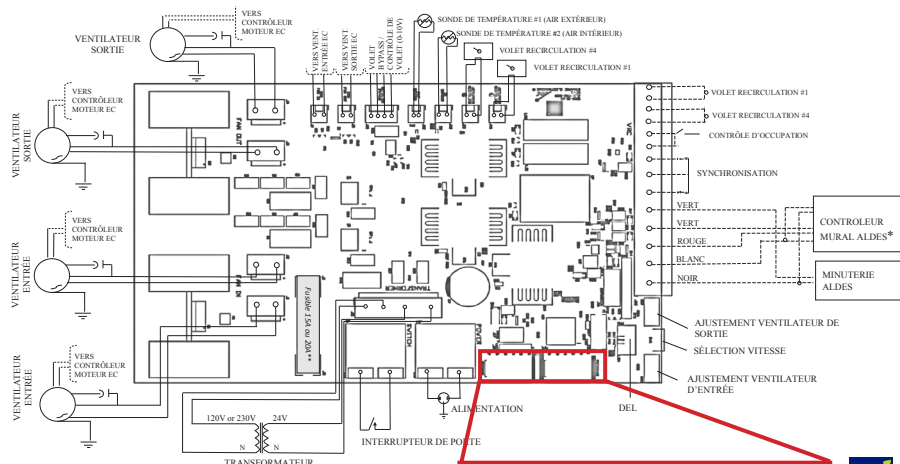

*Se référer au manuel d'instructions pour l'installation des accessoires muraux
 ** Les fusibles 15A ou 20A sont remplaçables

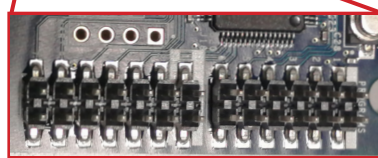

Bornier d'options

Bornier de programmes

Options de configuration

Pour activer les différents modes sur votre appareil, vous devez déplacer un cavalier sur la carte électronique. Cela se fait sans outil particulier en suivant les instructions ci-dessous. Il est recommandé de faire ceci avant toute autre étape d'installation.

1. Mettre l'appareil hors tension pour éviter les risques de décharge électrique ou d'endommager la carte électronique de l'unité.
2. Retirer le bornier en tirant fermement sur celui-ci.

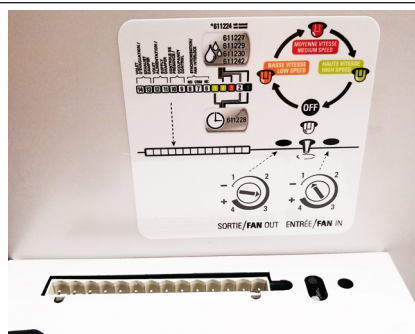
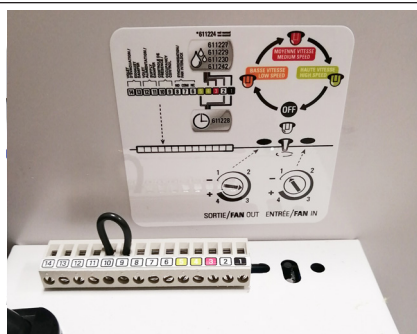

Retirer le bornier de l'appareil (la taille varie selon le modèle)

3. À l'aide d'un tournevis à tête Phillips (cruciforme), retirez les deux vis qui retiennent le couvercle de la carte électronique.

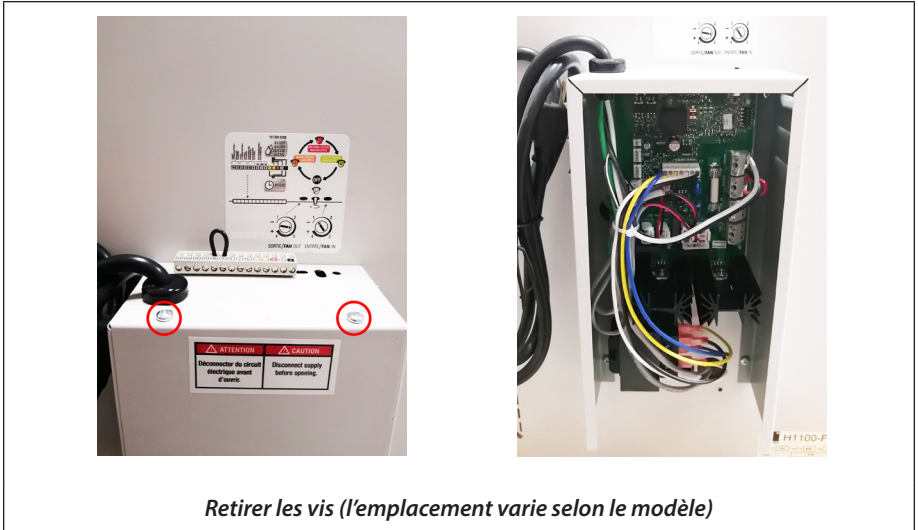

4. Une fois le couvercle retiré, localisez les broches du cavalier sur la carte électronique. Elles sont placées juste derrière les contrôleurs de la vitesse des moteurs, à l'avant de l'appareil. Dans les prochaines pages, vous verrez comment placer les cavaliers pour activer ou désactiver vos options.
5. Afin de configurer les différents modes disponibles pour l'unité, vous devrez déplacer différents cavaliers dans le bornier d'options. C'est celui qui est composé de broches numérotées de 1 à 7. Vous trouverez ci-dessous les configurations de chacune des options.

5a) Modes de dégivrage

- » Par défaut, le VRC/VRE est configuré au mode de **Dégivrage Normal**, sans cavalier sur les rangées 5 et 6. Le mode de dégivrage normal est optimisé pour la plupart des zones climatiques. L'appareil protégera automatiquement le noyau de la formation de givre en enclanchant périodiquement l'évacuation ou la recirculation à haute vitesse.
- » Pour les zones extrêmement froides, vous pouvez choisir le mode de **Dégivrage Prolongé** qui augmente la durée du cycle de dégivrage. Pour activer l'option dégivrage prolongé, placez un cavalier sur la rangée 6 et assurez-vous qu'il connecte les deux broches de cette rangée.

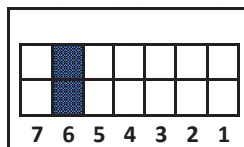

- » L'option **Dégivrage Confort** empêche le VRC/VRE d'alterner entre la haute et basse vitesse durant les cycles de dégivrage afin qu'il n'y ait pas de différence sonore entre l'échange et le dégivrage. Pour activer l'option dégivrage confort, placez un cavalier sur la rangée 5 et assurez-vous qu'il connecte les deux broches de cette rangée.

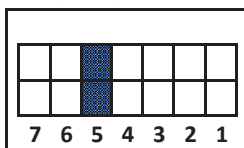

- » **Notez que les modes de dégivrage prolongé et confort ne doivent pas être activés en même temps.** Il ne faut donc pas placer de cavaliers à la fois sur les rangées 5 et 6.

5b) Mode relais

- » En mode relais, un appareil (ex: Air Handler) ou un contrôleur externe enverra un signal pour indiquer quand l'appareil doit se mettre en opération.
- » Par défaut, le mode relais est **DÉSACTIVÉ** sur nos appareils.
- » Pour **ACTIVER** le mode relais, placez un cavalier sur la rangée 7 et assurez-vous qu'il connecte les deux broches de cette rangée.

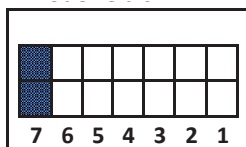

5c) Mode vitesse variable (mode 0-10V)

- » Le mode vitesse variable permet de faire fonctionner l'unité à n'importe quelle vitesse entre 0 et 10 VDC plutôt qu'à des vitesses discrètes. La vitesse maximale peut être sélectionnée manuellement sur le VRC/VRE durant le balancement (voir le Balancement à la page 31).
- » Par défaut, le mode 0-10V est **DÉSACTIVÉ** quand il n'y a pas de cavalier sur la rangée 4.
- » Pour **ACTIVER** le mode 0-10V, placez un cavalier sur la rangée 4 et assurez-vous qu'il connecte les deux broches de cette rangée.

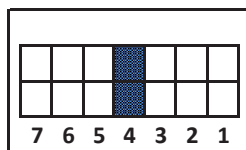

5d) Mode vitesse réduite

- » Pour permettre aux VRC et VRE de mieux s'adapter à une variété d'applications, l'option **basse vitesse** pour la ventilation continue peut être encore plus réduite (ex: pour les espaces plus restreints). Veuillez consulter les spécifications du modèle pour les niveaux de débit d'air à vitesse réduite.
- » Par défaut, le mode vitesse réduite est **DÉSACTIVÉ** quand il n'y a pas de cavalier sur la rangée 2.
- » Pour **ACTIVER** le mode vitesse réduite, placez un cavalier sur la rangée 2 et assurez-vous qu'il connecte les deux broches de cette rangée.

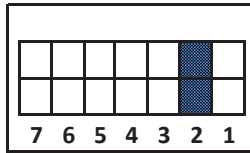

6. Renversez le processus ci-dessus en remettant le couvercle ainsi que les vis à leur place.

Voici un résumé des différentes options et comment configurer les cavaliers afin de les activer.

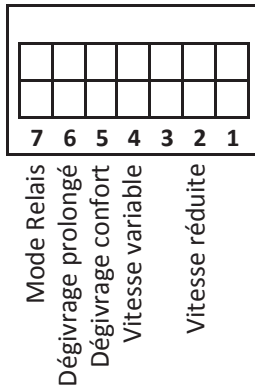

Câblage de l'unité pour le mode 0-10V

Avec cette nouvelle fonction, l'appareil peut être contrôlé par des signaux externes 0-10 VDC pour fournir des vitesses variables continues and optimisées la qualité d'air intérieure et l'efficacité. Il est possible de faire fonctionner chacun des ventilateurs indépendamment (une entrée par moteur), ou de les faire fonctionner ensemble par la même entrée.

Note: Le mode 0-10V ne peut pas être utilisé avec une minuterie (611228).

Pour activer le mode 0-10V avec une entrée indépendante pour chaque moteur, connectez votre VRC/VRE tel qu'illustré sur la page suivante:

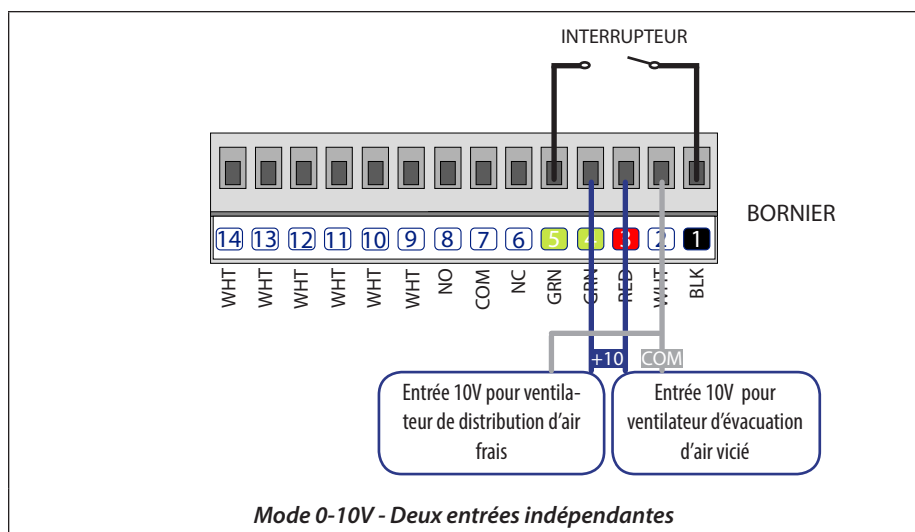

Pour activer le mode 0-10V avec une seule entrée pour les deux moteurs, connectez votre VRC/VRE tel qu'illustré ci-dessous:

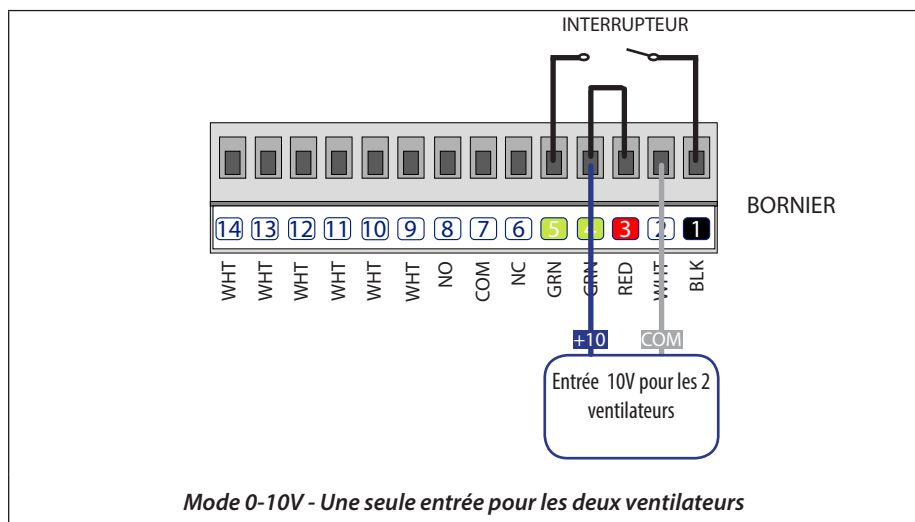

Dans les deux cas, l'interrupteur entre les terminaux 1 et 5 permet à l'utilisateur de choisir entre les modes manuel et automatique. Quand l'interrupteur est ouvert, l'appareil peut être contrôlé manuellement et l'installateur peut calibrer la vitesse de ventilation maximale (voir le Balancement à la page 8).

Quand l'interrupteur est fermé, le mode 0-10V est activé. Si le signal d'entrée est entre 0V-0,5V, le ventilateur est éteint. Les ventilateurs fonctionneront à des vitesses variables pour des entrées entre 0,5V-9,5V et opéreront à vitesse maximale pour des entrées entre 9,5V-10V.



American ALDES Ventilation Corporation
4521 19th St. Ct. E.
Suite 104
Bradenton, FL 34203
1-800-255-7749
www.aldes-na.com

Aldes Canada
100 Rue Carter
Saint-Leonard d'Aston, QC J0C 1M0
1-800-262-0916
www.aldes-na.com